

2014.04.01. - 2015.03.31.

MÉRŐESZKÖZ AJÁNLAT 2014



Digitális tolómérő DIN 862, IP 54

Rozsdamentes acél, edzett, üveg kijelző

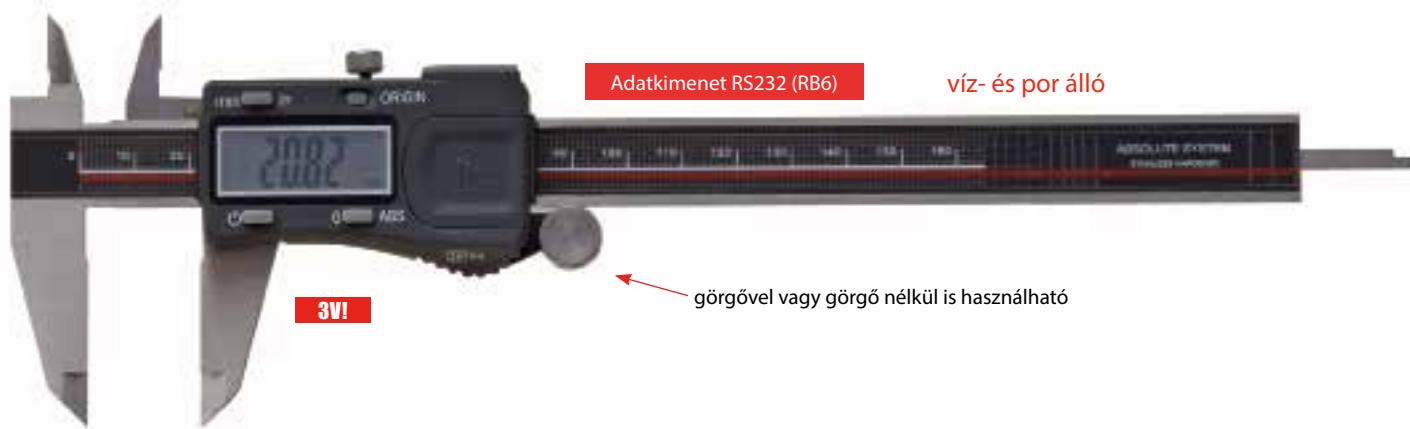

- Védelem IP 54
- Pontosság 0,01 mm / 0,0005"
- Átkapcsolás mm/inch
- Adatkimenet (RB6)
- Tokkal



20.990,- Ft

Rend.szám	Mérés tart.	Mérőpofa hossz	Nettó/Ft/db
62026210	150 mm	40 mm	20.990,- Ft
62026211	200 mm	50 mm	26.780,- Ft
62026212	300 mm	60 mm	36.340,- Ft

Digitális hárompontos belső mikrométer

Keményfémbetűtes mérőfelület, beállítógyűrű, 2 mérőfej és egy digitális kijelző, hold funkció



- Pontosság 0.001 mm
- Mérési mélység 140 mm
- Alumínium kofferban

193.990,- Ft

Rend. szám	Mérési tartomány	Részletes mérési tartományok	Beállítógy.	Pontosság	Nettó/Ft/db
02030100	6 - 10 mm	6 - 8 / 8 - 10	8 mm	0,004 mm	193.990,- Ft
02030101	8 - 12 mm	8 - 10 / 10 - 12	10 mm	0,004 mm	193.990,- Ft
02030102	12 - 20 mm	12 - 16 / 16 - 20	16 mm	0,005 mm	207.540,- Ft
02030103	20 - 30 mm	20 - 25 / 25 - 30	25 mm	0,005 mm	212.820,- Ft
02030104	30 - 50 mm	30 - 40 / 40 - 50	40 mm	0,005 mm	228.690,- Ft
02030105	50 - 75 mm	50 - 63 / 62 - 75	62 mm	0,005 mm	240.990,- Ft

Precíziós digitális mérőóra, 3 V

Adatkimenet RS6

- Pontosság 0,01 mm
- Kétirányú mérés
- Nyomógombok: /ki-be, Eredeti, 0/ABS, PRESET, TOL, mm/inch és "+/-"
- Adatkimenet (RS6)
- Felfogás 8 mm
- Tokkal



31.370,- Ft

Rend. szám	Mérési tart.	Leolvasás	Pontosság	Ismételtp.	Nettó/Ft/db
62031040	12,7 mm	0,01 mm	0,01 mm	5 µm	31.370,- Ft
62031041	25,4 mm	0,01 mm	0,01 mm	5 µm	43.990,- Ft

Tolómérő

Műhelyacél, edzett, rögzítőcsavarral



- Mérési tartomány 150 mm
- Mérőpofa hossz 40 mm
- Skála mattkrómozott
- Nonius 1/20 + 1/128",
- Tokkal

4.440,- Ft

Rendelési szám
01002007

Digitális tolómérő, DIN 862

Rozsdamentes acél, edzett, fém ház, 1,5 V



- Pontosság 0,01 mm/0,0005"
- Átkapcsolás mm/inch
- Funkció on / off / Zero
- Tokkal

1,5V!

11.490,- Ft

Rend.szám	Mérési tart.	Mérőpofa hossz	Nettó/Ft/db
02026086	150 mm	40 mm	11.490,- Ft
02026087	200 mm	50 mm	18.990,- Ft
62026088	300 mm	60 mm	29.990,- Ft

Tolómérő

Műhelyacél, edzett, finombeállítóval



- Mérési tartomány 300 mm
- Mérőpofa hossz 60 mm
- Nonius és skála mattkrómozott
- Nonius 1/20 + 1/128"
- Tokkal

11.860,- Ft

Rendelési szám
61001021

Digitális tolómérő DIN 862, "TOP"

Rozsdamentes acél, edzett, fém ház, 3,0 V



- Pontosság 0,01 mm / 0,0005"
- Átkapcsolás mm/inch
- Funkció on / off / Zero
- Tokkal

3V!

12.990,- Ft

Rend.szám	Mérési tart.	Mérőpofa hossz	Nettó/Ft/db
02026240	150 mm	40 mm	12.990,- Ft
02026241	200 mm	50 mm	18.960,- Ft
02026242	300 mm	60 mm	24.990,- Ft

Tolómérő, DIN 862

Rozsdamentes acél, edzett, rögzítő csavarral

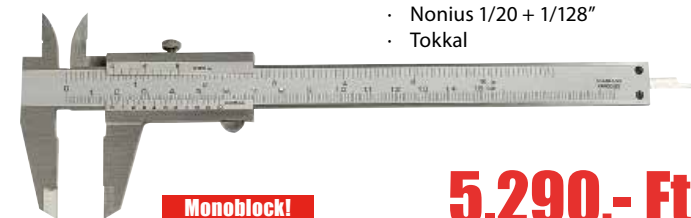

- Nonius és skála mattkrómozott
- Nonius 1/20 + 1/128"
- Tokkal

Monoblock!

5.290,- Ft

Rend.szám	Mérési tart.	Mérőpofa hossz	Nettó/Ft/db
01001002	150 mm	40 mm	5.290,- Ft
61001016	200 mm	50 mm	7.650,- Ft
61001025	300 mm	60 mm	12.990,- Ft

Mérőórás tolómérő, DIN 862

Rozsdamentes acél, edzett, görgős finombeállító

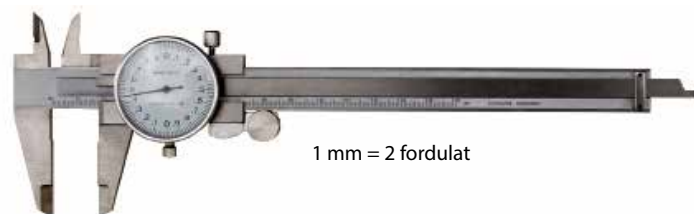

1 mm = 2 fordulat

10.580,- Ft

Rendelési szám
01004003

- Mérési tartomány 150 mm
- Mérőpofa hossz 40 mm
- Pontosság 0,02 mm
- Tokkal

Tolómérő, DIN 862

Rozsdamentes acél, edzett

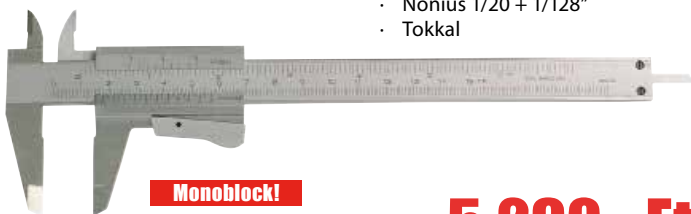

- Nonius és skála mattkrómozott
- Nonius 1/20 + 1/128"
- Tokkal

Monoblock!

5.290,- Ft

Rend.szám	Mérési tart.	Mérőpofa hossz	Nettó/Ft/db
01001001	150 mm	40 mm	5.290,- Ft
61001015	200 mm	50 mm	7.650,- Ft
61001026	300 mm	60 mm	12.990,- Ft

Mérőórás tolómérő "TOP", DIN 862

Rozsdamentes acél, edzett

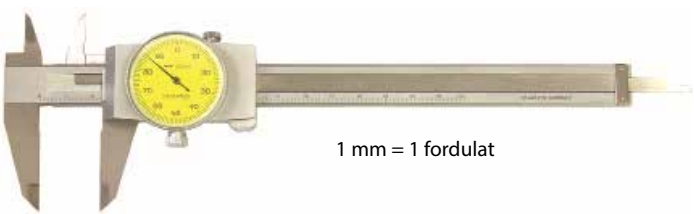

1 mm = 1 fordulat

11.370,- Ft

Rendelési szám
01004015

- Mérési tartomány 150 mm
- Mérőpofa hossza 40 mm
- Pontosság 0,01 mm
- Tokkal



Digitális tolómérő, DIN 862

Rozsdamentes acél, edzett



1,5 V!

Adatkimenet: RS232 (RB2)

7.390,- Ft

- Mérési tartomány 150 mm
- Mérőpofa hossz 40 mm
- Pontosság 0,01 mm / 0,0005"
- Átkapcsolás mm/inch
- Dobozban

Rendelési szám
02026100

Digitális tolómérő, ABS, DIN 862

Rozsdamentes acél, edzett



3 V!

Adatkimenet RS232 (RB5)

12.490,- Ft

- Mérési tartomány 150 mm
- Mérőpofa hossz 40 mm
- Pontosság 0,01 mm / 0,0005"
- Átkapcsolás mm/inch
- Dobozban

Rendelési szám
02026110

Digitális tolómérő, mélységmérővel, DIN 862

Rozsdamentes acél, edzett



1,5 V!

- Mérési tartomány 150 mm
- Mérőpofa hossz 40 mm
- Pontosság 0,01 mm / 0,0005"
- Átkapcsolás mm/inch
- Adatkimenet (RS232)
- Mélységmérő híd 80 mm
- Dobozban

10.990,- Ft

Rendelési szám
02026109

Digitális tolómérő, DIN 862, IP 67

Rozsdamentes acél, edzett, Sylvac-Rendszerű



3 V!

víz- és porálló

- Védelem IP 67
- Mérési tartomány 150 mm
- Mérőpofa hossz 40 mm
- Pontosság 0,01 mm / 0,0005"
- Átkapcsolás mm/inch
- Dobozban

39.660,- Ft

Rendelési szám
02026093

Mélységmérő, DIN 862

Rozsdamentes acél, edzett

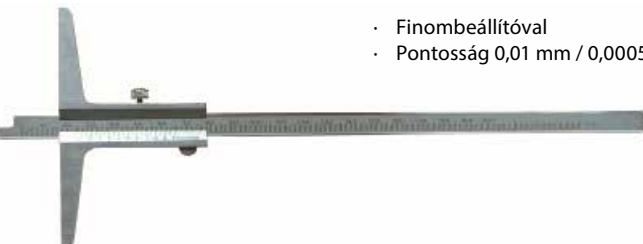

- Finombeállítóval
- Pontosság 0,01 mm / 0,0005"

Rend.szám	Mérési tart.	Híd	Nettó/Ft/db
01015041	150 mm	100 mm	7.410,- Ft
01015043	200 mm	100 mm	8.460,- Ft
01015048	300 mm	100 mm	10.580,- Ft
01015050	300 mm	150 mm	14.540,- Ft

7.410,- Ft

Digitális mélységmérő, DIN 862, IP 67

Rozsdamentes acél, edzett, Sylvac-Rendszerű



3 V!

víz- és porálló

- Védelem IP 67
- Pontosság 0,01 mm / 0,0005"
- Átkapcsolás mm/inch
- Tokkal

Rend.szám	Mérési tart.	Híd	Nettó/Ft/db
62026180	150 mm	100 mm	40.170,- Ft
62026181	200 mm	100 mm	47.820,- Ft

40.170,- Ft

Digitális mélységmérő mérőcsúccsal, ø 1,5 x 6 mm

Rozsdamentes acél, edzett, fémházas



1,5 V!

ø 1,5 x 6

- Mérési tartomány 300 mm
- Pontosság 0,01 mm / 0,0005"
- Híd 150 mm

42.300,- Ft

Rendelési szám
02026161

Digitális mélységmérő

Rozsdamentes acél, edzett



1,5 V!

- Pontosság 0,01 mm / 0,0005"
- Átkapcsolás mm/inch
- Adatkimenet

Rend.szám	Mérési tart.	Híd	Nettó/Ft/db
02026009	200 mm	100 mm	17.720,- Ft
02026013	300 mm	150 mm	28.990,- Ft

17.720,- Ft

Műhely tolómérő, DIN 862

Rozsdamentes acél, edzett, mattkrómozott, finombeállítóval



- Mérőpofa belső furatméréshez
- Nonius 1/20 + 1/128
- Fadobozban

13.390,- Ft

Belső méréshez csatolható mérőpofa

300 mm: 2 x 5 mm = 10 mm

Rend.szám	Mérési tart.	Mérőpofa hossz	Nettó/Ft/db
61009060	200 mm	60 mm	13.390,- Ft
61009061	250 mm	80 mm	15.300,- Ft

Műhely tolómérő, DIN 862

Rozsdamentes acél, mattkrómozott



- Mérőpofa belső furatméréshez
- Nonius 1/20 + 1/128"
- Fadobozban

14.280,- Ft

Belső méréshez csatolható mérőpofa

300 mm: 2 x 5 mm = 10 mm

Rend.szám	Mérési tart.	Mérőpofa hossz	Nettó/Ft/db
01009005	200 mm	60 mm	14.280,- Ft
61009006	250 mm	80 mm	16.830,- Ft
01009007	300 mm	90 mm	23.790,- Ft

Műhely tolómérő, DIN 862

Rozsdamentes acél, edzett, mattkrómozott, finombeállítóval



- Lekerekített mérőpofa
- Nonius 1/20 + 1/128"
- Fadobozban

27.990,- Ft

Rend.szám	Mérési tart.	Mérőpofa hossz	Nettó/Ft/db
01012052	300 mm	90 mm	27.990,- Ft
61012058	400 mm	100 mm	49.730,- Ft
61012059	500 mm	150 mm	61.200,- Ft
61012063	600 mm	150 mm	76.500,- Ft
61012067	800 mm	150 mm	125.990,- Ft
61012071	1000 mm	150 mm	141.530,- Ft

Belső méréshez csatolható mérőpofa
300 mm:
2 x 5 mm = 10 mm
500 mm:
2 x 10 mm = 20 mm

Műhely tolómérő, DIN 862

Rozsdamentes acél, edzett, finombeállítóval

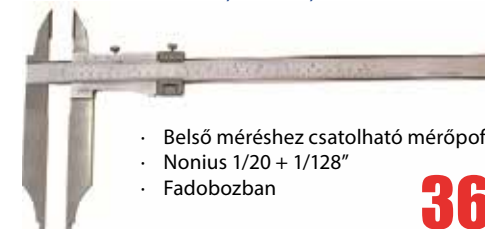

- Belső méréshez csatolható mérőpofa
- Nonius 1/20 + 1/128"
- Fadobozban

36.340,- Ft

Rend.szám	Mérési tart.	Mérőpofa hossz	Nettó/Ft/db
61014042	300 mm	90 mm	36.340,- Ft
61014046	500 mm	150 mm	84.150,- Ft
61014049	600 mm	150 mm	95.630,- Ft
61014051	800 mm	150 mm	156.830,- Ft
01014054	1000 mm	150 mm	174.490,- Ft

Belső méréshez csatolható mérőpofa
300 mm:
2 x 5 mm = 10 mm
ab 500 mm:
2 x 10 mm = 20 mm

Digitális műhely tolómérő

Rozsdamentes acél, finombeállítóval



Belső méréshez csatolható mérőpofa
300 mm: 2 x 5 mm = 10 mm
ab 500 mm: 2 x 10 mm = 20 mm

- Pontosság 0,01 mm / 0,0005"
- Átkapcsolható mm/inch
- Adatkimenettel

32.520,- Ft

Rend.szám	Mérési tart.	Mérőpofa hossz	Pontosság	Nettó/Ft/db
62026056	300 mm	90 mm	0,03 mm	32.520,- Ft
02027009	500 mm	150 mm	0,04 mm	57.990,- Ft
02027008	1000 mm	150 mm	0,07 mm	139.990,- Ft

Digitális műhely tolómérő

Rozsdamentes acél, edzett, finombeállítóval



Belső méréshez csatolható mérőpofa
300 mm: 2 x 5 mm = 10 mm
ab 500 mm: 2 x 10 mm = 20 mm

- Rozsdamentes mérőcsúcs
- Pontosság 0,01 mm / 0,0005"
- Átkapcsolható mm/inch
- Adatkimenettel

44.950,- Ft

Rend.szám	Mérési tart.	Mérőpofa hossz	Pontosság	Nettó/Ft/db
02027011	300 mm	90 mm	0,03 mm	44.950,- Ft
02027015	500 mm	150 mm	0,04 mm	79.350,- Ft
02027016	1000 mm	150 mm	0,07 mm	147.990,- Ft

Digitális mikrométer, DIN 863

Edzett acél mérőfelületek



- Mérési tartomány 0 - 25 mm
- Mérőórsó 6,5 mm
- Menetemelkedés 0,5 mm

1,5 V!

26.780,- Ft

Rendelési szám
62030085

Digitális mikrométer, DIN 863, IP 54

Edzett acél mérőfelületek, keményfémbetéttel



- Védelem IP 54
- Mérési tartomány 0 - 25 mm
- Mérőórsó 6,5 mm,
- Menetemelkedés 0,5 mm

1,5 V!

23.270,- Ft

Rendelési szám
02029090



Precíziós mikrométer , DIN 863

Edzett acél mérőfelületek, keményfémbetéttel



Rend.szám	Mérési tart.	Nettó/Ft/db
61017070	0 - 25 mm	7.490,- Ft
61017071	25 - 50 mm	7.990,- Ft
01017072	50 - 75 mm	7.990,- Ft
01017073	75 - 100 mm	8.800,- Ft
01017074	100 - 125 mm	10.200,- Ft
01017075	125 - 50 mm	11.990,- Ft

- Mérőorsó 6,5 mm
- Pontosság 0,01 mm
- Fadóboxban

7.490,- Ft

Precíziós mikrométer, DIN 863

Edzett acél mérőfelületek, keményfémbetéttel



- Mérési tartomány
- 0 - 100 mm (4 részes)
- Mérőorsó 6,5 mm
- Pontosság 0,01 mm
- Fadóboxban

30.600,- Ft

Rendelési szám
61017080

Precíziós mikrométer készlet

Edzett acél mérőfelületek, keményfémbetéttel



- Mérési tartomány
- 0 - 150 mm (6 részes)
- Mérőorsó 6,5 mm
- Pontosság 0,01 mm
- Fadóboxban

52.880,- Ft

Rendelési szám
01017081

Mikrométer tartó

300 mm-es mikrométerig



- Acél talp
- Masszív kivitel
- Állítható dőlésszög

5.990,- Ft

Rendelési szám
01018035

Hárompontos furatmikrométer készlet



- Zsákfuratok méréséhez
- Pontosság 0,001 mm-től 12 mm-ig
- Toldószárral
- beállító gyűrűvel
- Alu kofferben

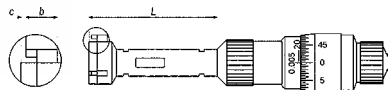

6 - 8 mm	12 - 16 mm	50 - 63 mm
8 - 10 mm	16 - 20 mm	62 - 75 mm
10 - 12 mm	20 - 25 mm	75 - 88 mm
	25 - 30 mm	87 - 100 mm
	30 - 40 mm	
	40 - 50 mm	

110.990,- Ft

Rend.szám	Mérési tartomány	Toldószár mm	darab/ klt.	Beállító-gyűrű mm	Leolvasás mm	Nettó/ Ft/ klt.
01022134	6 - 12 mm	1 x 50 mm	3	8 + 10	0,001	210.970,- Ft
01022135	12 - 20 mm	1 x 100 mm	2	16	0,005	110.990,- Ft
01022136	20 - 50 mm	2 x 150 mm	4	25 + 40	0,005	280.770,- Ft
01022137	50 - 100 mm	1 x 150 mm	4	62 + 87	0,005	368.990,- Ft

Hárompontos furatmikrométer

Keményfémbetetes mérőfelület, beállítógyűrű nélkül



- Átmenő furat mérésére
- Pontosság 0,005 mm
- Mérési mélység 140 mm
- Alu kofferben

149.990,- Ft

Rend.szám	Mérési tart.	Pontosság	Nettó/Ft/db
01022090	100 - 125 mm	0,006 mm	149.990,- Ft
01022091	125 - 150 mm	0,006 mm	149.990,- Ft
01022092	150 - 175 mm	0,007 mm	150.990,- Ft
01022093	175 - 200 mm	0,007 mm	150.990,- Ft

Digitális hárompontos furatmikrométer

Keményfémbetetes mérőfelület, beállítógyűrű nélkül

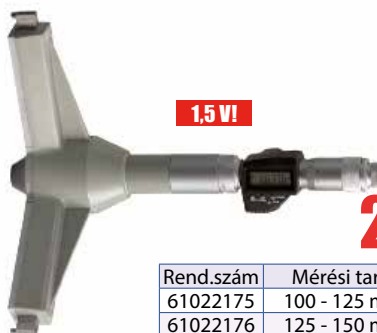

1,5 V!

- Átmenő furat mérésére
- Pontosság 0,001 mm
- Mérési mélység 140 mm
- Alu kofferben

225.680,- Ft

Rend.szám	Mérési tart.	Pontosság	Nettó/Ft/db
61022175	100 - 125 mm	0,006 mm	225.680,- Ft
61022176	125 - 150 mm	0,006 mm	225.680,- Ft
61022177	150 - 175 mm	0,007 mm	233.350,- Ft
61022178	175 - 200 mm	0,007 mm	233.350,- Ft

Furatmikrométer készlet

Mattkrómozott, beállító gyűrűvel



- Mérési tartomány
- 5 - 100 mm
- Pontosság 0,01 mm
- Menetemelkedés
- 0,5 mm
- Fadóbozban

84.600,- Ft

Rendelés szám
01021098

Beállító készülék belső furatmikrométerhez



- Beállítási tartomány 35 - 300 mm
- Mérési tartomány 6 - 35 mm
- Tükrös mérőpofa

95.630,- Ft

Rendelési szám
61027128

Mérőóra

Fémházas, leolvásás



10 mm

30 mm

- Skála 0,01 mm
- Pontosság 17 µm
- Mérőcsap 8 H6
- 1 mm 1 fordulat
- Tűrés jelzéssel
- Műanyag dobozban

5.560,- Ft

Méret	Rend.szám	Nettó/Ft/db
10 mm	01023005	5.560,- Ft
30 mm	01024005	14.800,- Ft

Furatmikrométer készlet

Mattkrómozott szerszámtartó, mérőcsavar edzett acélból



- Hosszabbító 150 mm
- Mérőórával 5 mm
- Pontosság 0,01 mm
- Alu kofferben

Mérési tartomány	Rend.szám	Nettó/Ft/kt.
18 - 35 mm	01027072	28.990,- Ft
35 - 50 mm	01027073	28.990,- Ft
50 - 180 mm	01027084	36.990,- Ft

28.990,- Ft

Precíziós digitális mérőóra

Mérőcsap 8H6, Preset funkció, 3V



3 V!

- Mérési tartomány 12,5 mm
- Pontosság 0,02 mm
- Megfordítható mérésirány
- Átkapcsolható mm/inch
- Műanyag dobozban

22.470,- Ft

Rendelési szám
02031025

Precíziós furatmikrométer készlet

Edzett acél, mérőtapintók



- 3 mérőszár 18-35, 35-50 és
- 50-160 mm, mérőkörrel
- Mérőóra 5 mm,
- Pontosság 0,01 mm
- Alu kofferben

69.530,- Ft

Rendelési szám
01027171

Mérőóra

Kisméretű 40 mm



- Skála 0,01 mm
- Mérési tartomány 3 mm
- Pontosság 17 µm
- Mérőcsap 8 H6
- 1 mm 1 fordulat
- Műanyag dobozban

6.700,- Ft

Rendelési szám
61024009

Mágnesalpas mérőóraállvány

Finombeállítóval



- Magasság 230 mm
- 8 mm mérőóra szárhoz
- Oszlop ø 12 x 176 mm
- Kereszttartó ø 10 x 150 mm
- Mágneses erő 60 kg,
59 x 50 x 55 mm, M 8

5.190,- Ft

Rendelési szám
06071010



Jelölő tolómérő 200 mm

Rozsdamentes acél, edzett, rögzítő csavarral



- Nonius skála mattkrómozott
- Nonius 1/20 + 1/128"
- Tokkal

6.885,- Ft

Rendelési szám
65057015

Párhuzamvonalzó

Szerszámacél, edzett



· mm beosztással

Rend.szám	Mérési tart.	Nettó/Ft/db
65057005	200 mm	5.360,-
65057006	250 mm	5.740,-
05057007	300 mm	6.080,-

5.360,- Ft

Precíziós párhuzammérő

Szerszám acél, edzett, rögzítő csavar, finombeállítóval



- Nonius skála mattkrómozott
- Nonius 1/20
- Tokkal

22.950,- Ft

Rend.szám	Mérési tart.	Állítási hossz	Nettó/Ft/db
61006003	160 mm	100 mm	22.950,- Ft
61006004	250 mm	140 mm	26.780,- Ft
61006005	300 mm	160 mm	34.430,- Ft

Magasságmérő

Szerszám acél, skála mattkrómozott, finombeállítóval



- Mérési tartomány 0 - 300 mm
- Pontosság 0,05 mm
- Edzett acél mérőpofa

18.360,- Ft

Rendelési szám
66067020

Magasságmérő

Speciális szerszámacél, skála mattkrómozott



- Mérési tartomány 0 - 300 mm
- Speciális szerszámacélból
- Pontosság 0,05 mm
- Edzett acél mérőpofával
- finombeállítóval
- nagyítóval

31.730,- Ft

Rendelési szám
06067015

Digitális magasságmérő

Rozsdamentes acél, finombeállítóval, 1,5 V



1,5 V!

Állítókerék

- Mérési tartomány 0 - 300 mm
- Pontosság 0,01 mm/0,0005"
- Edzett acél mérőpofa
- Adatkimenet RB 2
- Dobozban

63.450,- Ft

Rendelési szám
02027105

Mérőhasáb készlet, 2-es pontosság

Speciális acél



Készlet tartalma:

- 32-részes= 1 x 1,005, 9 x 1,01 - 1,09, 9 x 1,10 - 1,90, 9 x 1-9, je 1 x 10, 20, 30, 50 mm
- 47-részes.= 1 x 1,005, 20 x 1,01 - 1,20, 7 x 1,30 - 1,90, 9 x 1 - 9, 10 x 10 - 100 mm
- 87-részes.= 9 x 1,001 - 1,009, 49 x 1,01 - 1,49, 19 x 0,5 - 9,5, 10 x 10 - 100 mm

34.370,- Ft

Készlet			Kalibrált/Készlet nach VDI/VDE/DGQ 2618	
Rend.szám	Részes	Nettó/Ft/kt.	Rend.szám	Nettó/Ft/kt.
06062002	32 tlg.	34.370,- Ft	68000805	68.850,- Ft
06062007	47 tlg.	52.880,- Ft	68000807	95.630,- Ft
06062012	87 tlg.	76.690,- Ft	68000808	183.600,- Ft

· DIN EN ISO 3650/2 gyári tanúsítvánnyal

Kalibráló készlet tolómérőhöz, 5 részes

Kerámia mérőhasábok, speciális acél beállítógyűrűk, specifikáció VDI/VDE/DGQ 2618



Kerámia

- Kerámia mérőhasábok
- Pontosság DIN EN ISO 3650/1
- Fadobozban

Készlet összeállítás:

mérőhasáb 1x 30 mm, 1 x 41,3 mm, 1 x 131,4 mm, beállítógyűrű 4 mm és 25 mm

118.990,- Ft

Rendelési szám
06061064

Univerzális szögmérő 4 x 90 °

Nagyító a méretleolvasáshoz, finombeállító



- 300 mm mérési sín
- Minden szögben
- Pontosság 5'
- Dobozban

19.130,- Ft

Rendelési szám
6506007

Szögmérő

acél, mattkrómozott



Méret (ø x L)	Rend.szám	Nettó/Ft/db
120 x 150	05058001	4.230,- Ft
150 x 200	05058002	5.290,- Ft
200 x 300	05058003	6.880,- Ft

• Mérési tartomány 0 - 180°

4.230,- Ft

Élvonalzó, INOX, DIN 874/00

Rozsdamentes acél, edzett



Rend.szám	Hossz	Nettó/Ft/db
67075015	200 mm	6.990,- Ft
67075019	500 mm	24.870,- Ft

6.990,- Ft

Nagyító munkalámpa, talpas

Nagyító 127 mm, 60 LED, 5x nagyítás



- 100 - 230 V / 50 HZ
- Fényerő 600 Lux

33.990,- Ft

Rendelési szám
01005096

Mérőcsap készlet., műbizonylattal

Edzett, Pontosság ± 0,004 mm

Rend.szám	Méret mm	Nettó/Ft/kt.
06061023	0,5 - 1,00	56.840,- Ft
06061010	1,01 - 2,00	79.320,- Ft
06061011	2,01 - 3,00	79.320,- Ft
06061012	3,01 - 4,00	79.320,- Ft
06061013	4,01 - 5,00	79.320,- Ft
06061014	5,01 - 6,00	79.320,- Ft
06061015	6,01 - 7,00	79.320,- Ft
06061016	7,01 - 8,00	79.320,- Ft
06061017	8,01 - 9,00	79.320,- Ft
06061018	9,01 - 10,00	79.320,- Ft



- Fokozatosság 0,01 mm

56.840,- Ft

Menetidomszer készlet, DIN 2245, H7

Edzett, megy - nem megy oldal



- DIN 13, 6H
- 7 részes
- M 3, 4, 5, 6, 8, 10 és 12 mm

56.990,- Ft

Rendelési szám
08088335

Párhuzamos alátét készlet, 24 pár

Edzett, párhuzamosság 0,01 mm, DIN 7168

- 24 pár/készlet

Készlet összeállítás:

8x11, 8x16, 8x21, 8x26, 8x31,
8x36, 10x13, 10x18, 10x23, 10x28,
10x33, 10x38, 12x15, 12x20,
12x25, 12x30, 12x35, 12x40, 14x17,
14x22, 14x27, 14x32, 14x37, 14x42



Hossz	Rend.szám	Nettó/Ft/kt.
125 mm	06062038	73.990,- Ft
150 mm	06062039	87.250,- Ft

73.990,- Ft

Párhuzamos alátét készlet, DIN 7168

Edzett, párhuzamosság 0,01 mm

- 9 pár/készlet
- 100 mm és 160 mm hosszú
- Vastagság 4 mm

Készlet részei:

10/14/18/22/26/30/34/38/42



Hossz mm	Rend.szám	Nettó/Ft/kt.
100	06062030	26.440,- Ft
160	06062033	36.990,- Ft

26.440,- Ft

PRECIMER

Kereskedelmi és Szolgáltató Kft.

Mérőeszközök, mérlegek, súlyok kereskedelme
kalibrálása, hitelesítése, javítása.

Cím: 1163 Budapest, Cziráki utca 32.

Tel: 06-1-273-1006 Fax: 06-1-383-1985

Web: www.precimer.hu

E-mail: info@precimer.hu